



Leichter Aktiv-/Adaptivrollstuhl mit starrem Rahmen für Kinder (bereits ab 12 Monaten)



Im Grundpreis enthalten:

- Rahmenform Retro oder Stier
- Unterschiedlich starke V-förmige Abduktionen
- Mitwachsend (SB+2 cm, ST max. +4 cm, RH max. 5 cm), Zukaufteile evtl. notwendig (Konfigurationsabhängig)
- Rücken winkeleinstellbar (80°-100°)
- Aktivseitenteile mit integrierter Seilzugbremse
- Außerdem noch inklusive: feste Sitzplatte; Stabilisierungsstange; Standard-Profil- oder Leichtgewichtsräder; Lenkräder mit Alugabel; Radschutz

Angebot
 Bestellung

Maximale Zuladung: 50 kg
Hilfsmittelnr.: 18.50.03.2006

Grundpreis 3.220,- €

Preise exkl. der gesetzl. MwSt., gültig ab 01.01.2024 und bis auf Widerruf.

Lieferadresse / Firmenstempel:	Rechnungsadresse: <input type="checkbox"/> wie Lieferadresse
Name:	Name:
Adresse:	Adresse:





Bestellangaben:	
Kommission/ internes Zeichen:	Datum:
Sachbearbeiter:	Unterschrift:

Rahmenmaße		
Sitzbreite (10..)	Sitztiefe (11..)	Rückenhöhe
jeweils 2 cm mitwachsend <input type="checkbox"/> 18 <input type="checkbox"/> 20 <input type="checkbox"/> 22 <input type="checkbox"/> 24 <input type="checkbox"/> 26 <input type="checkbox"/> 28 <input type="checkbox"/> 30 <input type="checkbox"/> 32 <input type="checkbox"/> 34	jeweils 4 cm mitwachsend <input type="checkbox"/> 18 <input type="checkbox"/> 20 <input type="checkbox"/> 22 <input type="checkbox"/> 24 <input type="checkbox"/> 26 <input type="checkbox"/> 28 <input type="checkbox"/> 30 <input type="checkbox"/> 32 <input type="checkbox"/> 34 <input type="checkbox"/> 36	Die Rückenhöhe kann bei der Auswahl des Rückensystems bestimmt werden Siehe Seite 3

Sitzhöhe							
Lenkrad	Antriebsradgröße	Bohrung (B) Lenkradgabel	Sitzhöhen vorne (in cm), ohne Sitzkissen gemessen. Alle Maßangaben ±5 %				
4"	18"	in 18"-Gabel	<input type="checkbox"/> 31,5 cm	<input type="checkbox"/> 33 cm	<input type="checkbox"/> 34,5 cm	<input type="checkbox"/> 36 cm	-
	20"	B2	<input type="checkbox"/> 34 cm	<input type="checkbox"/> 35,5 cm	<input type="checkbox"/> 37 cm	<input type="checkbox"/> 38,5 cm	<input type="checkbox"/> 40 cm
	22"	B2	<input type="checkbox"/> 36 cm	<input type="checkbox"/> 37,5 cm	<input type="checkbox"/> 39 cm	<input type="checkbox"/> 40,5 cm	<input type="checkbox"/> 42 cm
	24"	B2	<input type="checkbox"/> 38,5 cm	<input type="checkbox"/> 40 cm	<input type="checkbox"/> 41,5 cm	<input type="checkbox"/> 43 cm	<input type="checkbox"/> 44,5 cm
5"	20"	B1	<input type="checkbox"/> 34 cm	<input type="checkbox"/> 35,5 cm	<input type="checkbox"/> 37 cm	<input type="checkbox"/> 38,5 cm	<input type="checkbox"/> 40 cm
	22"	B1	<input type="checkbox"/> 36 cm	<input type="checkbox"/> 37,5 cm	<input type="checkbox"/> 39 cm	<input type="checkbox"/> 40,5 cm	<input type="checkbox"/> 42 cm
	24"	B1	<input type="checkbox"/> 38,5 cm	<input type="checkbox"/> 40 cm	<input type="checkbox"/> 41,5 cm	<input type="checkbox"/> 43 cm	<input type="checkbox"/> 44,5 cm

Bohrungen

B1 = 5"
B2 = 4"

Rahmen-Varianten			
Retro-Form N° 597301		Stier-Form N° 597304	
<input type="checkbox"/> Retro starke Abduktion Lenkräder auf einer Linie mit den Antriebsrädern		<input type="checkbox"/> Retro leichte Abduktion Lenkräder weiter nach innen gesetzt	
<input type="checkbox"/> Stier starke Abduktion Lenkräder auf einer Linie mit den Antriebsrädern		<input type="checkbox"/> Stier leichte Abduktion Lenkräder weiter nach innen gesetzt	
N° 597305	0,- €	N° 597306	0,- €

Rahmenfarben und Eloxal-Design-Paket			
Lackvarianten	Leicht metallisiert	Nicht metallisiert	Spezialfarben (ohne Mehrpreis, Ausnahme: Nightblue)
<input type="checkbox"/> glänzend inkl.	<input type="checkbox"/> Cremeweiß (17) <input type="checkbox"/> Verkehrsblau (08) <input type="checkbox"/> Zinkgelb (02) <input type="checkbox"/> Dunkelblau (16) <input type="checkbox"/> Chromgelb (06) <input type="checkbox"/> Dunkelgrün (15) <input type="checkbox"/> Reinorange (21) <input type="checkbox"/> Koboldgrün (33) <input type="checkbox"/> Karminrot (04) <input type="checkbox"/> Titangrau (34) <input type="checkbox"/> Girly Pink (19) <input type="checkbox"/> Königsblau (32) <input type="checkbox"/> Pastellblau (20)	<input type="checkbox"/> Schwarz (31)	Starker Metallic-Effekt: <input type="checkbox"/> Silbermetallic (36) Dormant Farben: <input type="checkbox"/> Firered (45) <input type="checkbox"/> Violett (50) Oberfläche rau strukturiert: <input type="checkbox"/> Schwarz rau (27) Dormant Farbe mit Mehrpreis: <input type="checkbox"/> Nightblue (47) MP 90,-€
<input type="checkbox"/> matt Nicht bei Spezialfarben möglich N° 1561 90,- €			

Design-Paket Farbeloxierung (Farbbeispiele für Eloxalfarben finden Sie auf unserer Webseite im Bereich Ausstattungen und Zubehör)		
<input type="checkbox"/> Eloxal Blau (01) <input type="checkbox"/> Eloxal Rot (02) <input type="checkbox"/> Eloxal Grün (03) <input type="checkbox"/> Eloxal Goldorange (04) <input type="checkbox"/> Eloxal Violett (05)	Folgende Teile werden eloxiert: Lenkradgabeln, Greifringe, Bremsschiene und Schiebegriffstange(n) Das Design-Paket ist ausschließlich in der aufgeführten Konfiguration möglich	Einschränkungen: Greifringe sind im Design-Paket Farbeloxierung nur enthalten bei Auswahl Aluminium Greifringe. (nicht möglich bei Edelstahl-, Maxgrepp-, PVC-, Doppel-, Noppen, oder ergonomischen Greifringen, sowie bei Profilrädern)
N° 1569.. SR 235,- €		

Beinstützenkonfiguration

Angabe: **Unterschenkelänge (USL)**

Angabe: **Stärke Sitzkissen**

Ergebnis **ROLLSTUHLMAß** Distanz Oberkante Sitz zu Oberkante Fußauflage = Unterschenkelänge (USL) - Stärke Sitzkissen



Alle Angaben in cm

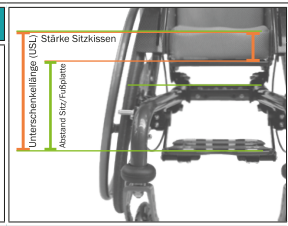

Unterschenkelänge:
 Angabe des Abstands in cm zwischen Kniekehle bis Fußsohle bei Kniestellung 90° des Benutzers

Stärke Sitzpolster:
 Angabe der Stärke des geplanten Sitzpolsters / Sitzkissens

Rollstuhlmaß:
 Distanz Oberkante Sitz bis Oberkante Fußauflage in cm (ohne Berücksichtigung der Stärke Sitzpolster). Aus Ihren Angaben zur **Unterschenkelänge** und **Stärke Sitzpolster** errechnen wir die **Distanz Oberkante Sitz bis Oberkante Fußauflage** und montieren diese an der von Ihnen gewählten Beinstütze.

Montagebeispiel:
 Ihre Angaben: USL = 25 cm, Stärke Sitzpolster = 5 cm
 Herstellermontage: SORG montiert die Fußauflage in diesem Beispiel auf eine Distanz zu Fußauflage von 20 cm.

Beinstützen mit Fußplatte		Zubehör Beinstützen			
Beinstütze Modell 1	Beinstütze Modell 2	Wadenpolster	Verriegelung	Fersenkante	Fußschalen
<input type="checkbox"/> Durchgehend, höhen-, tiefen- und winkelverstellbar 	<input type="checkbox"/> Abklappbar, Anbau möglich, nach hinten hochklappbar, höhen-, tiefen- und winkelverstellbar Ab Distanz 15 cm 	<input type="checkbox"/> für Beinstütze N° 402603 Zweiteiliges Wadenpolster, Dicke ca. 2 cm in der Höhe und Breite verstellbar, inkl. elastischem Nylonbezug, schwarz Möglich ab SB 24 Ab 15 cm Distanz Sitz- zu Fußplatte 	<input type="checkbox"/> Verriegelung für Beinstütze Modell 2 (N° 402603)	<input type="checkbox"/> für Fußplatte Nicht möglich bei Kombination von Beinstütze Modell 2 (N° 402603) mit SB 18/20 cm	Fußschalen, Alu schwarz, zur Montage auf Fußplatte <input type="checkbox"/> Größe 1 (..31) (8x12,5 cm) <input type="checkbox"/> Größe 2 (..32) (10x14,5 cm)
N° 402601 210,- €	N° 402603 390,- €	N° 403008 247,- €	N° 4009 64,- €	N° 402505/401904 70,- €	N° 4020.. 78,- €/P

Distanztabelle Auswahl Maximale Distanz Oberkante Sitz zu Oberkante Fußauflage (abhängig von der Sitzhöhe)

Prüfen Sie anhand Ihres oben ermittelten Rollstuhlmaßes Ihre Konfiguration. Markieren Sie in der unten stehenden Tabelle den gewünschten Einstellbereich. Das angegebene Maß ist die **MAXIMAL EINSTELLBARE DISTANZ** zwischen Oberkante Sitz und Oberkante Fußauflage (abhängig von der Sitzhöhe). Korrektes Markieren der gewünschten Distanz (Distanz ermittelt unter Beinstützenkonfiguration, siehe oben). Notwendige Prüfschritte:

- 1 Auswahl Modell Beinstütze → 2 Auswahl Rahmenform → 3 Auswahl Rahmenart → 4 Auswahl Radgröße → 5 Auswahl Sitztiefe

	1 Maximal einstellbare Distanzen bei Beinstütze Modell 1					1 Maximal einstellbare Distanzen bei Beinstütze Modell 2								
	Größe Lenkrad	4 Zoll	5 Zoll	4 Zoll	5 Zoll	Größe Lenkrad	4 Zoll	5 Zoll	4 Zoll	5 Zoll				
Rahmenform Stier	2 Rahmenart		Stier-Rahmenform mit starker Abduktion		3 Stier-Rahmenform mit leichter Abduktion			2 Rahmenart		Stier-Rahmenform mit starker Abduktion		3 Stier-Rahmenform mit leichter Abduktion		
	5 Sitztiefe		Größe Antriebsrad		4 20 Zoll			5 Sitztiefe		Größe Antriebsrad		4 20 Zoll		
	18 - 24 cm		<input type="checkbox"/> ≤ 29,5 cm		<input type="checkbox"/> ≤ 24,5 cm		<input type="checkbox"/> ≤ 22 cm		18 - 36 cm		<input type="checkbox"/> ≤ 34 cm		<input type="checkbox"/> ≤ 24,5 cm <input type="checkbox"/> ≤ 22,5 cm	
	26 - 30 cm		<input type="checkbox"/> ≤ 28 cm <input type="checkbox"/> ≤ 25 cm		<input type="checkbox"/> ≤ 24 cm		<input type="checkbox"/> ≤ 22 cm		18 - 36 cm		<input type="checkbox"/> ≤ 34 cm		<input type="checkbox"/> ≤ 26,5 cm <input type="checkbox"/> ≤ 24,5 cm	
	32 - 36 cm		<input type="checkbox"/> ≤ 29 cm <input type="checkbox"/> ≤ 28 cm		<input type="checkbox"/> ≤ 22 cm		<input type="checkbox"/> ≤ 21 cm		18 - 36 cm		<input type="checkbox"/> ≤ 34 cm		<input type="checkbox"/> ≤ 30,5 cm <input type="checkbox"/> ≤ 28,5 cm	
			22 Zoll						18 - 36 cm		<input type="checkbox"/> ≤ 34 cm		<input type="checkbox"/> ≤ 26,5 cm <input type="checkbox"/> ≤ 24,5 cm	
	18 - 24 cm		<input type="checkbox"/> ≤ 31 cm		<input type="checkbox"/> ≤ 26,5 cm		<input type="checkbox"/> ≤ 24 cm		18 - 36 cm		<input type="checkbox"/> ≤ 34 cm		<input type="checkbox"/> ≤ 26,5 cm <input type="checkbox"/> ≤ 24,5 cm	
	26 - 30 cm		<input type="checkbox"/> ≤ 31,5 cm		<input type="checkbox"/> ≤ 24 cm		<input type="checkbox"/> ≤ 24 cm		18 - 36 cm		<input type="checkbox"/> ≤ 34 cm		<input type="checkbox"/> ≤ 30,5 cm <input type="checkbox"/> ≤ 28,5 cm	
	32 - 36 cm		<input type="checkbox"/> ≤ 31,5 cm		<input type="checkbox"/> ≤ 23 cm		<input type="checkbox"/> ≤ 23 cm		18 - 36 cm		<input type="checkbox"/> ≤ 34 cm		<input type="checkbox"/> ≤ 30,5 cm <input type="checkbox"/> ≤ 28,5 cm	
			24 Zoll						18 - 36 cm		<input type="checkbox"/> ≤ 34 cm		<input type="checkbox"/> ≤ 26,5 cm <input type="checkbox"/> ≤ 24,5 cm	
18 - 24 cm		<input type="checkbox"/> ≤ 32 cm		<input type="checkbox"/> ≤ 31 cm		<input type="checkbox"/> ≤ 28,5 cm		18 - 36 cm		<input type="checkbox"/> ≤ 34 cm		<input type="checkbox"/> ≤ 26,5 cm <input type="checkbox"/> ≤ 24,5 cm		
26 - 30 cm		<input type="checkbox"/> ≤ 33 cm		<input type="checkbox"/> ≤ 28 cm		<input type="checkbox"/> ≤ 26,5 cm		18 - 36 cm		<input type="checkbox"/> ≤ 34 cm		<input type="checkbox"/> ≤ 26,5 cm <input type="checkbox"/> ≤ 24,5 cm		
32 - 36 cm		<input type="checkbox"/> ≤ 34 cm		<input type="checkbox"/> ≤ 25 cm		<input type="checkbox"/> ≤ 25 cm		18 - 36 cm		<input type="checkbox"/> ≤ 34 cm		<input type="checkbox"/> ≤ 26,5 cm <input type="checkbox"/> ≤ 24,5 cm		
Rahmenform Retro	2 Rahmenart		Retro-Rahmenform mit starker Abduktion		3 Retro-Rahmenform mit leichter Abduktion			2 Rahmenart		Retro-Rahmenform mit starker Abduktion		3 Retro-Rahmenform mit leichter Abduktion		
	5 Sitztiefe		Größe Antriebsrad		4 20 Zoll			5 Sitztiefe		Größe Antriebsrad		4 20 Zoll		
	18 - 24 cm		<input type="checkbox"/> ≤ 28,5 cm		<input type="checkbox"/> ≤ 22,5 cm		<input type="checkbox"/> ≤ 21,5 cm		18 - 36 cm		<input type="checkbox"/> ≤ 34 cm		<input type="checkbox"/> ≤ 24 cm <input type="checkbox"/> ≤ 22 cm	
	26 - 30 cm		<input type="checkbox"/> ≤ 30 cm <input type="checkbox"/> ≤ 25,5 cm		<input type="checkbox"/> ≤ 20 cm		<input type="checkbox"/> ≤ 20 cm		18 - 36 cm		<input type="checkbox"/> ≤ 34 cm		<input type="checkbox"/> ≤ 24 cm <input type="checkbox"/> ≤ 22 cm	
	32 - 36 cm		<input type="checkbox"/> ≤ 27 cm <input type="checkbox"/> ≤ 23 cm		<input type="checkbox"/> ≤ 21 cm		<input type="checkbox"/> ≤ 19,5 cm		18 - 36 cm		<input type="checkbox"/> ≤ 34 cm		<input type="checkbox"/> ≤ 26 cm <input type="checkbox"/> ≤ 24 cm	
			22 Zoll						18 - 36 cm		<input type="checkbox"/> ≤ 34 cm		<input type="checkbox"/> ≤ 26 cm <input type="checkbox"/> ≤ 24 cm	
	18 - 24 cm		<input type="checkbox"/> ≤ 31 cm		<input type="checkbox"/> ≤ 25,5 cm		<input type="checkbox"/> ≤ 23 cm		18 - 36 cm		<input type="checkbox"/> ≤ 34 cm		<input type="checkbox"/> ≤ 26 cm <input type="checkbox"/> ≤ 24 cm	
	26 - 30 cm		<input type="checkbox"/> ≤ 30 cm		<input type="checkbox"/> ≤ 24,5 cm		<input type="checkbox"/> ≤ 20,5 cm		18 - 36 cm		<input type="checkbox"/> ≤ 34 cm		<input type="checkbox"/> ≤ 26 cm <input type="checkbox"/> ≤ 24 cm	
	32 - 36 cm		<input type="checkbox"/> ≤ 29 cm		<input type="checkbox"/> ≤ 23,5 cm		<input type="checkbox"/> ≤ 19,5 cm		18 - 36 cm		<input type="checkbox"/> ≤ 34 cm		<input type="checkbox"/> ≤ 26 cm <input type="checkbox"/> ≤ 24 cm	
			24 Zoll						18 - 36 cm		<input type="checkbox"/> ≤ 34 cm		<input type="checkbox"/> ≤ 26 cm <input type="checkbox"/> ≤ 24 cm	
18 - 24 cm		<input type="checkbox"/> ≤ 31 cm		<input type="checkbox"/> ≤ 29 cm		<input type="checkbox"/> ≤ 27 cm		18 - 36 cm		<input type="checkbox"/> ≤ 34 cm		<input type="checkbox"/> ≤ 29 cm <input type="checkbox"/> ≤ 27 cm		
26 - 30 cm		<input type="checkbox"/> ≤ 30,5 cm		<input type="checkbox"/> ≤ 27,5 cm		<input type="checkbox"/> ≤ 25,5 cm		18 - 36 cm		<input type="checkbox"/> ≤ 34 cm		<input type="checkbox"/> ≤ 29 cm <input type="checkbox"/> ≤ 27 cm		
32 - 36 cm		<input type="checkbox"/> ≤ 30 cm		<input type="checkbox"/> ≤ 27,5 cm		<input type="checkbox"/> ≤ 25 cm		18 - 36 cm		<input type="checkbox"/> ≤ 34 cm		<input type="checkbox"/> ≤ 29 cm <input type="checkbox"/> ≤ 27 cm		

Achtung! - Alle Angaben sind um bis zu 4,5 cm (in 3 x 1,5 cm - Schritten) über die Sitzhöhe vergrößerbar, durch Versetzen der Sitzplatte nach oben. Das Vergrößern hat Einfluss auf die Sitzhöhe.



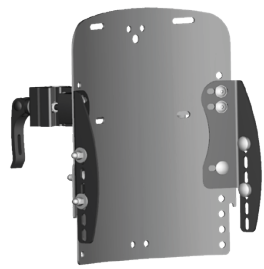
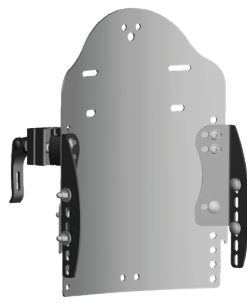
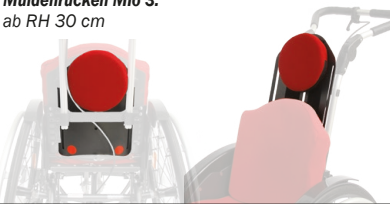

Rückensystem OHNE Rückenrohre

GEWICHTSVORTEIL - Da der Muldenrücken direkt an den Seitenteilen montiert wird, werden keine Rückenrohre benötigt.

Rückenhöhe 12..	Muldenrücken Modell „Mio 1“	Muldenrücken Modell „Mio 3“	Rückenverlängerung
<p>Bitte wählen Sie hier die Rückenhöhe für dieses Rückensystem</p> <p>jeweils 2,5 cm mitwachsend</p> <p><input type="checkbox"/> 17,5 <input type="checkbox"/> 20 <input type="checkbox"/> 22,5 <input type="checkbox"/> 25 <input type="checkbox"/> 27,5 <input type="checkbox"/> 30 <input type="checkbox"/> 32,5 <input type="checkbox"/> 35</p> <hr/> <p>Rückenwinkel EINstellbar</p> <p><input type="checkbox"/> Rückenwinkel fest einstellbar von 80° bis 100° (in 5°-Schritten), inkl. Stabilisierungsstange</p> <p>Standardeinstellung: 90°</p> <p>Abweichende Einstellung: <input type="checkbox"/> ____°</p> <p>Einstellbar mittels Verschraubung</p> <p>N° 697800 0,- €</p>	<p>Fester Muldenrücken aus Aluminium, RH + 2 cm; <input type="checkbox"/> mit 20-30 mm Muldentiefe, mitwachsend!</p> <div style="text-align: center;">  </div> <p style="text-align: center; font-size: small;">exakte Muldentiefe richtet sich nach der gewählten Sitzbreite</p> <p>N° 697801 0,- €</p>	<p>Fester Muldenrücken aus Aluminium, RH +5 cm; <input type="checkbox"/> mit 20-30 mm Muldentiefe, mitwachsend!</p> <div style="text-align: center;">  </div> <p style="text-align: center; font-size: small;">exakte Muldentiefe richtet sich nach der gewählten Sitzbreite</p> <p>N° 697802 199,- €</p>	<p><input type="checkbox"/> Rückenverlängerung um 17,5 cm für Muldenrücken, versenkbar, mit abnehmbarem Kopfpolster; Gewichtsersparnis im Vgl. zu einer Kopfstütze ca. 1000 g</p> <p>Ab SB 22 cm, nicht möglich mit Kopfstütze (N° 6860..)</p> <p>NICHT ALS KOPFSTÜTZE FÜR BTW-BEFÖRDERUNG GEEIGNET</p> <p>Einschränkungen in Kombination mit Muldenrücken</p> <p>Muldenrücken Modell 1: ab RH 35 cm</p> <p>Muldenrücken Mio 3: ab RH 30 cm</p> <div style="text-align: center;">  </div> <p>N° 686069 299,- €</p>

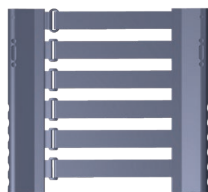
oder

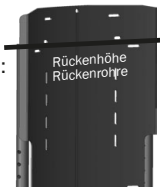
Rückensystem MIT Rückenrohren

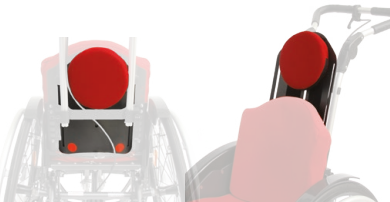
Rückenhöhe 12..	Bespannung Anpassbar	Muldenrücken	OHNE Bespannung/ Muldenrücken
<p>Bitte wählen Sie hier die Rückenhöhe für dieses Rückensystem</p> <p>jeweils 5 cm mitwachsend</p> <p><input type="checkbox"/> 25 <input type="checkbox"/> 30 <input type="checkbox"/> 35 <input type="checkbox"/> 40</p> <hr/> <p>Rückenwinkel EINstellbar</p> <p><input type="checkbox"/> Einstellbar (80°/90°/100°) mittels Verschraubung</p> <p>Standardeinstellung: 90°</p> <p>inkl. Stabilisierungsstange</p> <p>Abweichende Einstellung: <input type="checkbox"/> ____°</p> <p>N° 697805 0,- €</p> <hr/> <p>Rückenwinkel VERstellbar</p> <p><input type="checkbox"/> Rückenwinkel in Rasterschritten verstellbar auf: 78°, 90°, 102° oder 114°, nach vorne umklappbar, inkl. Stabilisierungsstange.</p> <p>N° 627801 310,- €</p>	<p><input type="checkbox"/> Anpassbare Bespannung mit Gurtsystem, inkl. Rückenkissen, Stärke 2 cm, in gewählter Bezugsfarbe (Farbwahl und Farbcode siehe Seite 4 -> Farbwahl Bezugstoffe)</p> <p>Möglich ab SB 24</p> <div style="text-align: center;">  </div> <p>N° 6701.. 240,- €</p>	<p>Modell 1 RH+2 cm; Muldentiefe: <input type="checkbox"/> 15 mm (..015) <input type="checkbox"/> 30 mm (..030) <input type="checkbox"/> 50 mm (..050)</p> <div style="text-align: center;">  </div> <p>Modell 2 RH+10 cm; Muldentiefe: <input type="checkbox"/> 15 mm (..115) <input type="checkbox"/> 30 mm (..130) <input type="checkbox"/> 50 mm (..150)</p> <div style="text-align: center;">  </div> <p>Modell 3 RH+5 cm; Muldentiefe: <input type="checkbox"/> 15 mm (..315) <input type="checkbox"/> 30 mm (..330) <input type="checkbox"/> 50 mm (..350)</p> <p>RH+10 cm; Muldentiefe: <input type="checkbox"/> 15 mm (..415) <input type="checkbox"/> 30 mm (..430) <input type="checkbox"/> 50 mm (..450)</p> <div style="text-align: center;">  </div> <p>Achtung: Muldentiefe 50 mm erst ab SB30</p> <p>N° 698... 195,- €</p>	<p><input type="checkbox"/> KEINE Bespannung bzw. KEIN MULDENRÜCKEN</p> <p>Bitte wählen Sie diese Option, wenn Sie nur Rückenrohre wünschen und keine zusätzlich Bespannung oder Rückenplatte.</p> <p>Bitte unbedingt wählen, ob Rückenwinkel EINstellbar (N° 679800) oder VERstellbar (N° 627801)</p> <p>Stabilisierungsstange bleibt in der Basiskonfiguration erhalten</p> <p>N° 670399</p> <hr/> <p style="background-color: #008080; color: white; text-align: center; padding: 2px;">Rückenverlängerung für Muldenrücken</p> <p><input type="checkbox"/> Rückenverlängerung um bis zu 17,5 cm mit abnehmbarem Kopfpolster; Gewichtsersparnis im Vgl. zu einer Kopfstütze ca. 1000 g</p> <p>Ab SB 22 cm. Nur möglich mit Muldenrücken. Nicht möglich mit Kopfstütze (N° 6860..)</p> <p>NICHT ALS KOPFSTÜTZE IM BTW GEEIGNET</p> <p>Einschränkungen in Kombination mit Muldenrücken</p> <p>Muldenrücken Modell 1: erst ab RH 35 cm</p> <p>Muldenrücken Modell 2: Nicht möglich</p> <p>Muldenrücken Modell 3: erst ab RH 30 cm; nur mit Version RH+5 cm</p> <div style="text-align: center;">  </div> <p>N° 686069 299,- €</p>

Anbindung für Rückenschale

<p>Rückenschalenanbindung, schwarz, an Stabilisierungsstange klemmbar</p> <p><input type="checkbox"/> 1 Stück bis maximal SB28</p> <p><input type="checkbox"/> 2 Stück erforderlich ab SB30</p> <div style="text-align: center;">  </div> <p>N° 696401 44,- € / St</p>

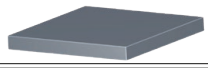
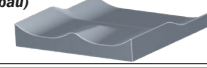
Sitzkissen (Alle Bezüge mit Reißverschluss und wechselbar)				
	Standardsitzkissen	Sitzformteil	Kissenbezug	Inkontinenzschutz
<input type="checkbox"/> Kein Sitzkissen (bitte ankreuzen, falls kein Kissen gewünscht ist)	Verbundschaum für festen Sitzkomfort <input type="checkbox"/> 3 cm (...03) <input type="checkbox"/> 5 cm (...05) 	<input type="checkbox"/> Anatomisch geformt, mit leichter Abduktion, Bezug wechselbar (Stärke des Polsters vorne beträgt, je nach Küssengröße, 5-6 cm) (Sonderbau) 	in gewählter Bezugsfarbe (Farbwahl und Farbcode siehe weiter unten -> Farbwahl Bezugsstoffe)	<input type="checkbox"/> Für Standardkissen wie links konfiguriert
N° 8201 85,- €	N° 81.. 135,- €	N° 891002 SR 499,- €	N° 80..	N° 86.. 105,- €
<input type="checkbox"/> Zusätzlicher Bezug für Kissen wie rechts konfiguriert	Relax-Kissen für mittel-wei-chen Sitzkomfort <input type="checkbox"/> 3 cm (...03) <input type="checkbox"/> 5 cm (...05)	<input type="checkbox"/> Zusätzlicher Bezug für Sitzformteil wie konfiguriert	<input type="checkbox"/> Sitzkissen wie konfigu-riert, ohne Bezug	<input type="checkbox"/> Für Sitzformteil wie links konfiguriert
N° 8201 85,- €	N° 81.. 135,- €	N° 891003 SR 186,- €	N° 998001 abzgl. 30,- €	N° 891004 SR 190,- €

Sitzsystem	Rückenkissen (Alle Bezüge mit Reißverschluss und wechselbar)			
Sitzplatte aus Alu	Kein Rücken- / Rückenformteil	Standardrücken- / Rückenformteil	Kissenbezug	
<input checked="" type="checkbox"/> mit Tragewinkel einstellbare Sitzhöhe, -tiefe und -neigung gewünschte Einstellung: <input type="checkbox"/> ohne Sitzneigung <input type="checkbox"/> leichte Sitzneigung <input type="checkbox"/> starke Sitzneigung	<input type="checkbox"/> Kein Rücken- / Rückenformteil (bitte ankreuzen, falls kein Kissen gewünscht ist)	<input type="checkbox"/> Standardkissen für Muldenrücken, 3 cm dick, mit Reißverschluss, Bezug (Auswahl unten)	Anatomisch geformt, inkl. Bezug (Farbwahl unten), wechselbar Muldentiefe: <input type="checkbox"/> 3 cm (...04) <input type="checkbox"/> 5 cm (...06) N° 891106 nicht mit Rückensystem OHNE Rückenrohre. Nur in Kombination mit passender Muldentiefe des gewählten Muldenrückens.	in gewählter Bezugsfarbe (Farbwahl und Farbcode siehe unten -> Farbwahl Bezugsstoffe)
N° 1930 0,- €	N° 8501 85,- €	N° 8517 165,- €	N° 8911.. SR 299,- €	N° 85..
	<input type="checkbox"/> Zusätzlicher Bezug für Kissen wie rechts konfiguriert		<input type="checkbox"/> Zusätzlicher Bezug für Rückenformteil wie konfiguriert	<input type="checkbox"/> Rücken- / Rückenformteil wie konfiguriert, ohne Bezug
N° 1930 0,- €	N° 8501 85,- €	N° 8517 165,- €	N° 891110 SR 155,- €	N° 998501 abzgl. 30,- €

Farbwahl Bezugsstoff Trevira Hinweis: Die Farbansichten können je nach Bildschirmansicht oder Druck variieren und dienen nur der ersten Orientierung.

Wählen Sie eine Bezugsfarbe für die gewählten Bezüge:

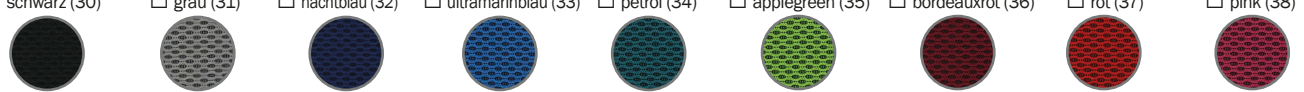

schwarz (30) grau (31) nachtblau (32) ultramarinblau (33) petrol (34) applegreen (35) bordeauxrot (36) rot (37) pink (38)

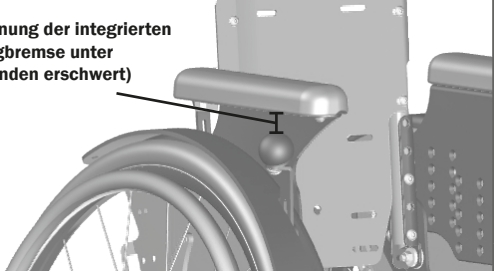

N° 80.. (Sitzkissen/Sitzformteil) / N° 85.. (Rückenkissen/Rückenformteil) / N° 6701.. (Rückenbespannung anpassbar)

Schiebegriffe		
Ausziehbare Standardschiebegriffe	Handschiebebügel (mit Kunststoff- oder Metallgelenk)	
Form: gerade Form (empfohlen erst ab SB26) <input type="checkbox"/> 25 cm lang (...02) <input type="checkbox"/> 35 cm lang (...03) gekröpfte Form <input type="checkbox"/> 25 cm lang (...06) <input type="checkbox"/> 35 cm lang (...04)	<input type="checkbox"/> ausziehbar mit Handgriff LANG Grifflänge ca. 11 cm (Konfiguration siehe links) 	<input type="checkbox"/> um 20 cm ausziehbar, winkelverstellbar, Kunststoffgelenk bis Sitzbreite 30 bei SB20/22 und RH25/30 nur eingeschränkte Höheneinstellung möglich
	N° 65.. 264,- €/P	<input type="checkbox"/> um 20 cm ausziehbar, winkelverstellbar, Metallgelenk ab Sitzbreite 32cm bei RH25/30 nur eingeschränkte Höheneinstellung möglich
	<input type="checkbox"/> ausziehbar mit Handgriff KURZ Grifflänge ca. 7 cm (Konfiguration siehe links) Nicht in Verbindung mit Trommelbremse! 	Beispiele:  Kunststoffgelenk  Metallgelenk 
	N° 65..+ N° 623702 294,- €/P	N° 653301 425,- € N° 653302 425,- €

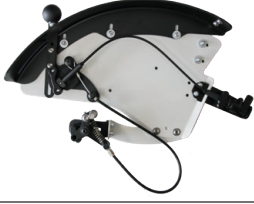
Seitenteil		Armpolster für Seitenteile	
Standard		Armpolster höhenstellbar	
<input checked="" type="checkbox"/> Alu-Kunststoff-Kombination mit Radabdeckung		Höheneinstellbare Armlehnen, <input type="checkbox"/> mit Armpolster 175x50 mm, PU (...11) Empfohlen bis Sitztiefe 24 cm <input type="checkbox"/> mit Armpolster 240x50 mm, PU (...12) Möglich ab Sitztiefe 26 cm	
		 <p>(Bedienung der integrierten Seilzugbremse unter Umständen erschwert)</p>	
N° 5025	0,- € / P	N° 4522..	220,- € / P

Benutzerbremsen		Begleiterbremsen	
Seilzugbremse	Seilzugbremse verriegelbar	Trommelbremse¹	Feststellbremse
<input type="checkbox"/> Seilzugbremse, in die Aktivseitenteile integriert 	<input type="checkbox"/> Seilzugbremse, gebremst und ungebremst durch Begleiter verriegelbar. In die Seitenteile integriert. 	<input type="checkbox"/> für Standard-, Profil- oder Leichtgewichtsräder (N° 21..30/31), inklusive Bremshebel für den Begleiter Werden zusätzlich „Seilzugbremsen für den Benutzer“ benötigt, bitte noch Artikel N° 353601 ankreuzen. Nicht mit 7° Radsturz / 9° Radsturz empfohlen.	<input type="checkbox"/> Feststellbremse hinten an den Antriebsrädern. Zum Arretieren im Ruhezustand (KEINE FAHRBREMSE). Nicht mit Trommelbremse (N° 220036) kombinierbar 
N° 353601	0,- €	N° 353603	380,- € / P
N° 220036	325,- €	N° 353602	340,- €

Radgröße und Radsturz	
Radgröße	Radsturz¹
Größe in Zoll <input type="checkbox"/> 18" (nur für Leichtgewichtsräder mit Standardnabe, nur bis ST22) <input type="checkbox"/> 20" <input type="checkbox"/> 22" <input type="checkbox"/> 24"	Radsturz, fest verschweißt <input type="checkbox"/> 9° Montageset Radsturz 7°/11°, vormontiert auf <input type="checkbox"/> 7° <input type="checkbox"/> 11°
0,- €	0,- €
N° 201518	79,- €

¹ Bei Anbau Trommelbremse in Kombination mit 11° Radsturz kann es bei Radgrößen 22" und 24" zu Einschränkungen beim Mitwachsen der Sitzbreite kommen.

Antriebsräder			
Standardrad	Leichtgewichtsrads mit Standard-Nabe	Doppelgreifring (nur bei 20" bis 24"; Anbau möglich ab SB20)	
<input type="checkbox"/> Allroundrad Mehrgewicht bis ca. 900g pro Paar im Vergleich zu Leichtgewichtsrädern	<input type="checkbox"/> mit Standard-Nabe Sehr leicht, inkl. Aluminiumgreifring Gewichtersparnis bis ca. 900g pro Paar im Vergleich zu Standardrädern	mit Standard-Nabe und Doppelgreifring, nur 7° und 9° Radsturz Montage <input type="checkbox"/> links <input type="checkbox"/> rechts	<input type="checkbox"/> Greifring für Gegenseite
N° 21..30	0,- € / P	N° 21..77	0,- € / P
N° 2614	1099,- €	N° 261435	153,- €
Profilrad	Leichtgewichtsrads mit Trommelbrems-Nabe	mit Trommelbremsnabe und Doppelgreifring nur bei 9° Radsturz	Abstand der Greifringe
<input type="checkbox"/> Einheit aus Greifringen und Felgen, Hinweis: Profilräder sind auf unbestimmte Zeit nicht mehr im Programm. Alternative finden Sie unter Artikel Greifring sehr nah an Felge (Seite 5, N° 3015) oder Maxgrepp ERGO-PARA Greifringe (Seite 5; N° 34..).	<input type="checkbox"/> mit Trommelbrems-Nabe, inkl. schwarzem Aluminiumgreifring Gewichtersparnis bis zu 1,1kg pro Paar im Vergleich zu Trommelbremsrädern Nicht mit 7° Radsturz	Montage <input type="checkbox"/> links <input type="checkbox"/> rechts	<input type="checkbox"/> standard 18mm (...11) <input type="checkbox"/> eng 9mm (...12) Abstand eng: Nicht in Kombination mit Greifringüberzügen oder beschichteten Greifringen.
N° 21..31	0,- € / P	N° 21..82	0,- € / P
N° 2615	1.199,- €	N° 26..	0,- € / P

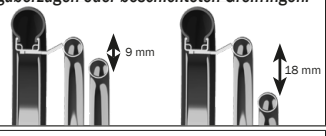

Bereifung			Beispiele:
Bezeichnung	Artikel-N°	Preis	
<input type="checkbox"/> Luftbereifung Standard „Right Run“ 1“ [1]	N° 20..13	0,- €	
<input type="checkbox"/> Performance Luftbereifung „Marathon Plus“ 1“ Nur für 22“ und 24“ [2]	N° 20..12	74,- € / P	
<input type="checkbox"/> Pannensichere Bereifung 1“ Nicht möglich bei 18“ [3]	N° 23..11	0,- €	

Greifringe (Nicht für Profilräder)				
Montage & Material Standard-Greifringe (Bitte Montageart UND Material wählen)				Montage „sehr nah an Felge“
Montageart: <input type="checkbox"/> Standard / eng <input type="checkbox"/> Standard / weit <input type="checkbox"/> Hoch / eng <input type="checkbox"/> Hoch / weit		Material: <input type="checkbox"/> Edelstahl (..01) <input type="checkbox"/> Alu (..75)		<input type="checkbox"/> Greifring sehr nah an die Felge montiert, verringert die Verletzungsgefahr für die Finger Nur für Standardräder und nur in Aluminium möglich N° 3015 SR 142,-€
Nicht möglich bei Leichtgewichtsrädern mit Trommelbremsen.		Greifringmontage Standard / eng (13mm) Greifringmontage Hoch / eng (13mm) Greifringmontage Standard / weit (23mm) Greifringmontage Hoch / weit (23mm)		
N° 30..				0,- €
PVC-Greifringe	Greifring ergonomisch	Maxgrepp ORIGINAL	Maxgrepp ERGO-PARA	Design Greifring
<input type="checkbox"/> Greifring mit schwarzem PVC beschichtet, (Tetra Grip)	<input type="checkbox"/> Greifring mit ergonomischem Greifringprofil, schwarz eloxiert mit integriertem Griffgummi Nur für 24“ und 26“	<input type="checkbox"/> Greifringe mit weichem Moosgummibelag. Geeignet für Tetraplegiker und Rollstuhlfahrer mit geschwächter Handfunktion.	<input type="checkbox"/> Greifringe zum Antreiben mit dem Handballen (weich)	<input type="checkbox"/> Aluminium-Greifringe farbig beschichtet Farbnummer: _____ Die Farbnummern finden Sie bei den Rahmenfarben auf Seite 1. Ohne Angabe einer Farbnummer wird in gewählter Rahmenfarbe beschichtet. Eloxalfarben nur im Design-Paket möglich.
N° 33.. 368,- €/P	N° 342424 420,- €/P	N° 341501.. 460,- €/P	N° 34.. 490,- €/P	N° 303000 FR 70,- €/P

Greifringoptionen				
Silikonmantel für STANDARDgreifringe	Silikonmantel für DOPPELgreifringe	PVC-Mantel für Doppelgreifringe	Ergoüberzug	
<input type="checkbox"/> Abnehmbarer Mantel aus schwarzem Silikon (weich) <input type="checkbox"/> für Profilrad (..02) <input type="checkbox"/> für Leichtgewichtsrads (..05) <input type="checkbox"/> für Standardrad (..20-24)	<input type="checkbox"/> abnehmbarer Mantel aus schwarzem Silikon <input type="checkbox"/> für Innenring <input type="checkbox"/> für Außenring <input type="checkbox"/> für Gegenseite Nicht möglich mit Greifringabstand eng 9mm N° 2612 Nicht möglich mit Doppelgreifring 20“	<input type="checkbox"/> Greifringbeschichtung für Doppelgreifring, BEIDE GREIFRINGE (innen und außen), PVC beschichtet, schwarz N° 262402 355,- € <input type="checkbox"/> Greifringbeschichtung für DIE GEGENSEITE des Doppelgreifrings, PVC beschichtet, schwarz N° 262401 195,- €	<input type="checkbox"/> 13 mm breiter Ergo-Greifringüberzug Nur für Profilräder Hinweis: Der Ergoüberzug ist auf unbestimmte Zeit nicht mehr im Programm.	
N° 32.. 156,- €/P	N° 3205 78,- €/St	N° 262401 195,- €	N° 32 .. 01 210,- €/P	

Speichenschutz		Design Speichenschutzdekors	
Transparent	Design Speichenschutz	Bitte tragen Sie das gewünschte Modell des entsprechenden Herstellers ein:	
<input type="checkbox"/> farblos (..00)	<input type="checkbox"/> www.speichen-schutz.de _____ Nicht verfügbar für 18“ Räder	<input type="checkbox"/> www.wheelchairgadgets.com _____ Nicht verfügbar für 18“ Räder	
N° 25.. 172,- €/P	N° 25..26 FR 180,- €	N° 25..27 FR 180,- €	

Lenkräder			
Standard PU	Standard Vollgummi	Design PU	Design Vollgummi
Polyurethan: <input type="checkbox"/> 4" (2812) <input type="checkbox"/> 5" (2805) Bei 18"-Antriebsrädern sind nur 4"-Lenkräder möglich	Vollgummi: <input type="checkbox"/> 4" (2804) <input type="checkbox"/> 5" (2809) Bei 18"-Antriebsrädern sind nur 4"-Lenkräder möglich	Polyurethan, transparent, mit Leuchtdioden LED: <input type="checkbox"/> 4" (2820) <input type="checkbox"/> 5" (2834) Bei 18"-Antriebsrädern sind nur 4"-Lenkräder möglich	Vollgummi schwarz, mit Alufelge: <input type="checkbox"/> 4" (2835) <input type="checkbox"/> 5" (2836) Bei 18"-Antriebsrädern sind nur 4"-Lenkräder möglich
0,- €	0,- €	0,- €	0,- €

Lenkradgabeln		Lenkradzubehör	
Standard Aluminium	Design Aluminium	Spurfixierung	Verriegelung
<input type="checkbox"/> Alu-Gabel, schwarz eloxiert 	<input type="checkbox"/> Aluminium-Gabel, farbig beschichtet Farbnummer: _____ Die Farbnummern finden Sie bei den Rahmenfarben auf Seite 1. Ohne Angabe einer Farbnummer wird in gewählter Rahmenfarbe beschichtet. Eloxalfarben nur im Design-Paket möglich.	<input type="checkbox"/> Fixierung für Geradeausfahrt Nicht in Kombination mit Stoßschutz N° 9102 Nur bei Rahmenform Stier	<input type="checkbox"/> Verriegelung der Lenkspur auf Geradeausfahrt Nicht in Kombination mit Stoßschutz N° 9102 Nur bei Rahmenform Stier
N° 2826	N° 2829	N° 2851	N° 2850
0,- €	FR 70,- €/P	166,- €/P	208,- €/P

Rahmenoptionen/Zubehör			
Sicherheitsrad	Lenk- und Schiebehilfe	Spritzschutz	Ankippbügel
wegschwenkbar Montage <input type="checkbox"/> links <input type="checkbox"/> rechts <input type="checkbox"/> beidseitig (bei 20"-Antriebsrad erst ab SB 22 cm) Bei winkelverstellbarem Rücken empfehlen wir zwei Sicherheitsräder.	<input type="checkbox"/> Lenk- und Schiebehilfe für den Außenbereich, teleskopierbar, inkl. Aufbockhilfe. Erleichtert wesentlich das passive oder aktive Fahren auf unebenem Untergrund. Keine gleichzeitige Nutzung möglich mit Therapietisch oder Abduktionskeil.	<input type="checkbox"/> aus Kunststoff für Lenk- und Schiebehilfe 	<input type="checkbox"/> Ankippbügel, unterstützt das Ankippen des Rollstuhls
N° 7213	N° 599536	N° 59951212	N° 7408
169,- €/St	SR 479,- €	SR 85,- €	74,- €
Stoßschutz	Radstandsverlängerung	Sonnenschutzdach	
<input type="checkbox"/> Stoßschutz aus Kautschuk zum Schutz für Möbel, Türen etc. 	<input type="checkbox"/> Verlängerung des Radstandes um 4 cm nach hinten. Ermöglicht erweiterte Schwerpunktinstellungen des Rollstuhls. Nur bei winkelverstellbarem Rücken N° 627801. Achtung: Rückbau auf Standard Radposition nur mit neuen Seitenteilen möglich.	<input type="checkbox"/> variabel ver- und einstellbares Sonnenschutzdach, in schwarz Nutzbare Höhe (ab Oberkante Sitzplatte/Sitzbespannung bis Scheitel) = gewählte Rückenhöhe + 40 cm Beispiel: RH 30 + 40 cm = 70 cm Das abnehmbare Sonnenschutzdach ist mittels flexibler „Schwanenhalshalterung“ einfach in der Höhe und der Position individuell verstellbar.	
N° 9102	N° 760177	N° 910301	
70,- €/P	274,- €/P	FR 250,- €	
<input type="checkbox"/> Verlängerungsset Erhöhung der nutzbaren Höhe des Sonnenschuttdachs um 14 cm.			
N° 910305			
58,- €			

Therapietisch			
Montage mittig unter der Sitzplatte, steckbar, einstellbar in Höhe und Distanz			
Artikelbezeichnung	Beispiel:	Artikel-N°	Preis
<input type="checkbox"/> Therapietisch aus Polycarbonat, transparent, Gr. 0 (Breite: 39 cm) Empfohlen für SB 18-24		N° 920910	340,- €
<input type="checkbox"/> Therapietisch aus Polycarbonat, transparent, Gr. 1 (Breite: 46 cm) Empfohlen für SB 26-34		N° 920911	340,- €
Einschränkungen bei Kombination von Therapietisch und Abduktionskeil: Höhenverstellung Therapietisch ist eingeschränkt und Therapietisch ist nur in Kombination mit Abduktionskeilhalter nutzbar.			

Leichtgewichtkopfstützen Maßangaben in mm (alle Maße ± 10mm)

Leichte Kopfstütze, verstellbar mit zwei Konusgelenken, inkl. Anbindung und abnehmbarem Bezug. (gleiche Bezugsfarbe wie Rückenkissen).
 Gewichtsperspannis ca. 700-1000g zu konventionellen Systemen.

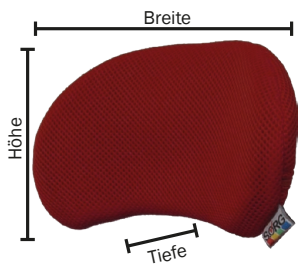

Polstermaße:

	Gr.1	Gr.2
Höhe	110	130
Breite	200	260
Tiefe	30	40

Nicht als Kopfstütze für den Transport im Kraftfahrzeug zugelassen!

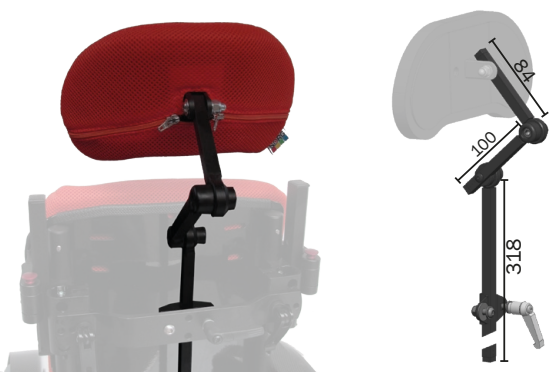

Artikelbezeichnung	Artikel-N°	Preis
<input type="checkbox"/> Leichtgewichtkopfstütze Größe 1 (Polstergröße 110x200mm)	N° 68600920	315,- €
<input type="checkbox"/> Leichtgewichtkopfstütze Größe 2 (Polstergröße 130x260mm)	N° 68600921	315,- €

Standardkopfstützen Maßangaben in mm (alle Maße ± 10mm)

Artikelbezeichnung	Artikel-N°	Preis
<input type="checkbox"/> Standardkopfstütze Modell 1 (muschelförmig klein) inkl. Anbindung an Stabilisierungsstange	N° 686021	315,- €
<input type="checkbox"/> Standardkopfstütze Modell 3 (bogenförmig klein) inkl. Anbindung an Stabilisierungsstange	N° 686023	315,- €
<input type="checkbox"/> Standardkopfstütze Modell 4 (bogenförmig groß) inkl. Anbindung an Stabilisierungsstange	N° 686024	315,- €
<input type="checkbox"/> Kopfstützenbezug, wasch- und wechselbar aus Trevirastoff Bitte geben Sie eine Farbe und die zweistellige Farbnummer an (siehe Seite 4 bei Farbwahl Bezugsstoffe Trevira). Ohne Farbangabe wird die Farbe der Sitz-/Rückenkissen verwendet. Farbe und Farbnummer:	Beispiele: Ansicht hinten Ansicht vorne N° 686050	89,- €
<input type="checkbox"/> Stangenhalter an Profilorhrstabilisierungsstange für Anbindung Kopfstütze Z.B. zur Montage von Kopfstützen anderer Hersteller Nur auswählen bei Nicht-SORG-Kopfstütze	 N° 68600890	39,- €

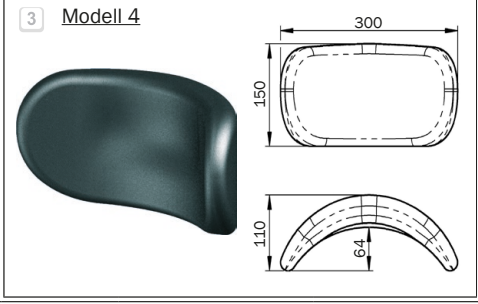
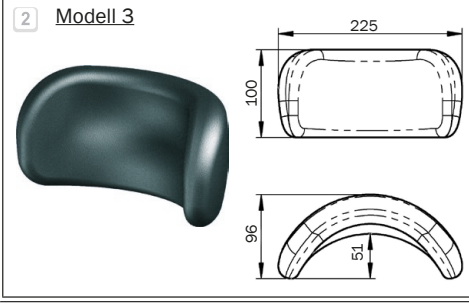
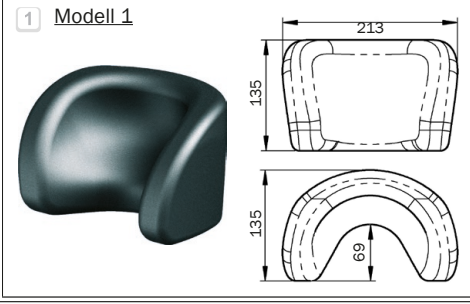

Seitenpelotten (ab RH 30: Anbau ohne Einschränkungen möglich)

Artikelbezeichnung	Artikel-N°	Preis
Pelottenpolster für Pelottenhalterung Gr. 1		
<input type="checkbox"/> Pelottenpolster 10 x 7 cm (inkl. Bezug)	 10x7cm 10x9cm 12x9cm	N° 68590104 SR 116,- €/P
<input type="checkbox"/> Pelottenpolster 10 x 9 cm (inkl. Bezug)		N° 68590105 SR 116,- €/P
<input type="checkbox"/> Pelottenpolster 12 x 9 cm (inkl. Bezug)		N° 68590106 SR 116,- €/P
Pelottenhalterung, abklappbar		
<input type="checkbox"/> Halterung für abklappbare Seitenpelotten, inkl. Anbindung, Ohne Polster	 N° 68590100	SR 396,- €/P
<input type="checkbox"/> Verlängerungsgelenk für abklappbare Pelottenhalterung Verlängerung für: Halterung Gr. 1 (3,8cm)	 N° 68590115	SR 124,- €/P

Positionierungsgurte

Artikelbezeichnung	Artikel-N°	Preis
<input type="checkbox"/> 2-Punkt Beckengurt mit KUNSTSTOFFverschluss inkl. Befestigungsmaterial zur Selbstbefestigung	1	N° 780590 140,- €
<input type="checkbox"/> 2-Punkt Beckengurt mit METALLverschluss inkl. Befestigungsmaterial zur Selbstbefestigung	2	N° 780591 155,- €
<input type="checkbox"/> 4-Punkt Beckengurt mit KUNSTSTOFFverschluss inkl. Befestigungsmaterial zur Selbstbefestigung	3	N° 780592 180,- €
<input type="checkbox"/> 4-Punkt Beckengurt mit METALLverschluss inkl. Befestigungsmaterial zur Selbstbefestigung	4	N° 780593 195,- €
<input type="checkbox"/> Gurtschlosssicherung-Kappe für Beckengurt mit Metallschloss (siehe N° 780591 oder N° 780593) Erschwert das selbstständige Öffnen durch den Patienten	5	N° 78050210 19,- €
<input type="checkbox"/> Brustschultergurt ohne Reißverschluss inkl. Befestigungsmaterial zur Selbstmontage	6	N° 781010 199,- €

--	--	--	--	--	--

Gurthalter/Gurtadapter

Gurthalter oben	Gurtadapter für Sitzplatte
<input type="checkbox"/> zur Befestigung von Positionierungsgurten incl. Anbindung an Vierkantröhre Kopfstütze mit Vierkantröhre notwendig zur Montage des Gurthalters	<input type="checkbox"/> Gurtadapter für Sitzplatte zum Befestigen von Positionierungsgurten
N° 780130 95,- €	N° 782000 59,- €

Abduktionskeile

Artikelbezeichnung	Artikel-N°	Preis
<input type="checkbox"/> Abduktionskeil, inkl. Halter und Polster, Gr. S	N° 1952	209,- €
<input type="checkbox"/> Abduktionskeil, inkl. Halter und Polster, Gr. M	N° 1953	209,- €
<input type="checkbox"/> Abduktionskeil, inkl. Halter und Polster, Gr. L	N° 1954	209,- €
<input type="checkbox"/> Halter für Abduktionskeil (ohne Polster) kpl.	N° 1951	165,- €

Größe	Länge (L) (mm)	Breite (B) (mm)	Höhe (H) (mm)
S	94	65	90
M	110	82	95
L	125	90	100

Maßangaben ± 5%

Fußfixierung

Artikelbezeichnung	Artikel-N°	Preis
<input type="checkbox"/> mit Klett-/Flausverschluss und Umlenkrolle, Gr. 1	N° 781201	199,- €
<input type="checkbox"/> mit Klett-/Flausverschluss und Umlenkrolle, Gr. 2	N° 781202	199,- €

Größe	Umfang U
1	15-20 cm
2	19-23 cm

Rückhaltesystem / Kraftknoten für Transport im KFZ

Kraftknotensystem	Rückhalteösen	Beckengurt
<input type="checkbox"/> Komplettsystem für Transport im KFZ (bestehend aus 4 Rückhalteösen, Schlosszungen und Beckengurt)	<input type="checkbox"/> 4 Rückhalteösen für Transport im KFZ (ohne Beckengurt und Schlosszungen) <i>Geeignet zum Schlaufen der Retraktorgurte oder Hakensysteme.</i>	<input type="checkbox"/> Beckengurt für Anbau an Rückhalteösen
N° 585077 SR 469,-€	N° 58507710 SR 380,-€	N° 585060 SR 90,-€



Zusatzsysteme

Für alle Zusatz-Antriebe empfehlen wir **Lenkräder** ab Größe 5". Bitte informieren Sie sich über die möglichen **Anbauspezifikationen** der jeweiligen Hersteller, z.B.:

AAT Systeme
www.aat-online.de,

Alber Systeme
www.alber.de

Abkürzungen:

Stück - St	Sonderbaurabatt - SR	Rückenhöhe - RH
Paar - P	Sitzbreite - SB	Unterschenklänge - USL
Funktionsrabatt - FR	Sitztiefe - ST	Nabe - NB
Mehrpreis - MP		



Notizen:

Allgemeine Geschäftsbedingungen

1. Allgemeines, Geltungsbereich

(1) Unsere AGB gelten ausschließlich. Abweichende, entgegenstehende oder ergänzende Allgemeine Geschäftsbedingungen des Geschäftspartners werden nur dann und insoweit Vertragsbestandteil, als wir ihrer Geltung ausdrücklich zugestimmt haben. Dieses Zustimmungserfordernis gilt in jedem Fall, beispielsweise auch dann, wenn wir in Kenntnis der AGB des Geschäftspartners die Lieferung an ihn vorbehaltlos ausführen.

(2) Im Einzelfall getroffene, individuelle Vereinbarungen mit dem Käufer (einschließlich Nebenabreden, Ergänzungen und Änderungen) haben in jedem Fall Vorrang vor diesen AGB. Für den Inhalt derartiger Vereinbarungen ist ein schriftlicher Vertrag bzw. unsere schriftliche Bestätigung maßgebend.

(3) Rechtserhebliche Erklärungen und Anzeigen, die nach Vertragsschluss vom Käufer uns gegenüber abzugeben sind (z.B. Fristsetzungen, Mängelanzeigen, Erklärung von Rücktritt oder Minderung), bedürfen zu ihrer Wirksamkeit der Textform.

(4) Hinweise auf die Geltung gesetzlicher Vorschriften haben nur klarstellende Bedeutung. Auch ohne eine derartige Klarstellung gelten daher die gesetzlichen Vorschriften, soweit sie in diesen AGB nicht unmittelbar abgeändert oder ausdrücklich ausgeschlossen werden.

2. Preise

Alle Preise verstehen sich ab Werk, ohne Versicherung und Verpackung. Die Preise sind Nettopreise; die Umsatzsteuer wird in der zum Zeitpunkt der Rechnungsstellung geltenden gesetzlichen Höhe gesondert berechnet und ausgewiesen. Soweit ausdrückliche Preisvereinbarungen nicht getroffen wurden, gelten stets die am Tage der Lieferung gültigen Preise.

3. Vertragsschluss

Die Angebote von SORG gelten als invitatio ad offerendum. Die Bestellung der Ware durch den Käufer gilt als verbindliches Vertragsangebot. Sofern sich aus der Bestellung nichts anderes ergibt, sind wir berechtigt, dieses Vertragsangebot innerhalb von zwei Wochen nach seinem Zugang bei uns anzunehmen. Die Annahme erfolgt durch eine Auftragsbestätigung.

4. Zahlungsbedingungen

(1) Rechnungen sind innerhalb von 8 Tagen ab Rechnungsdatum mit 2% Skonto zu zahlen, ansonsten ohne Abzug innerhalb von 30 Tagen. Werden Wechsel oder Schecks von SORG angenommen, so gilt die Zahlung erst dann als erfolgt, wenn die Wechsel oder Schecks eingelöst sind. Die Kosten von Banktransaktionen und Diskontierung trägt der Besteller.

(2) Bei Überschreiten der 30-tägigen Zahlungsfrist wird ohne besondere Mahnung ein Verzugszinssatz von 9% über dem jeweiligen Basiszinssatz der Europäischen Zentralbank fällig. Darüber hinaus werden für jede Mahnung pauschal 3,- € / 4,- CHF fällig. Die Geltendmachung des kaufmännischen Fälligkeitszinses nach § 353 HGB behalten wir uns ausdrücklich vor. Die Geltendmachung eines höheren Verzugszinschadens ist durch entsprechenden Nachweis möglich.

5. Angebote und Gültigkeit

Die aktuellen Preislisten haben in aller Regel eine Gültigkeit bis jeweils zum 31. Dezember eines Jahres, bzw. bis zum Erscheinen neuer Preislisten. Die jeweils aktuelle Version wird auf unserer Homepage bereitgestellt. Angebote, die zu diesem Zeitpunkt älter als 3 Monate sind, erlöschen und müssen bei Bedarf durch eine neues Angebot mit neuen Preisen ersetzt werden.

6. Lieferfristen und Verzug

Die Lieferfrist werden unverbindlich von uns bei Annahme der Bestellung angegeben. Gemachte Angaben gelten lediglich als Richtwert. Dies gilt insbesondere für den Bereich Sonderbau. Der Eintritt unseres Lieferverzugs bestimmt sich nach den gesetzlichen Vorschriften. In jedem Fall ist aber eine schriftliche Mahnung durch den Käufer erforderlich.

7. Höhere Gewalt

(1) Folgende Bereitstellungsverzögerungen der Ware hat SORG nicht zu vertreten. Dies gilt auch, wenn diese Ursachen bei gesetzlichen Vertretern, Erfüllungsgehilfen oder Lieferanten von SORG eintreten: Umstände höherer Gewalt, sowie sonstige für SORG unvorhersehbare, unvermeidbare und durch SORG nicht verschuldete außergewöhnliche Ereignisse, die erst nach der Bestellung bzw. Reservierung eintreten oder SORG unverschuldet unbekannt geblieben sind. Des Weiteren Streiks, Feuer, Überschwemmungen, Arbeitskämpfe, Betriebsstörungen, veränderte behördliche Genehmigungs- oder Gesetzeslage und behördliche Anordnungen, die nicht dem Betriebsrisiko zuzurechnen sind.

(2) SORG ist berechtigt, in Fällen des Absatzes 1 die Lieferung bzw. Leistung um die Dauer der Behinderung zuzüglich einer angemessenen Anlaufzeit hinauszuschieben. Weist SORG dem Kunden eine unzumutbare Leistungserschwerung in diesem Sinne nach, ist SORG und der Kunde zum Rücktritt berechtigt. Umstände, die zu einer lediglich vorübergehenden und daher hinzunehmenden Lieferungs- bzw. Leistungsverzögerung führen, bleiben hiervon ausgenommen. Die gesetzlichen Rechte des Kunden bleiben unberührt.

8. Versand

Der Versand geschieht grundsätzlich unversichert auf Gefahr des Empfängers. Die Gefahr des zufälligen Untergangs und der zufälligen Verschlechterung der Ware sowie die Verzögerungsgefahr gehen bereits mit Übergabe der Ware an den Spediteur, den Frachtführer oder der sonst zur Ausführung der Versendung bestimmten Person oder Anstalt auf den Kunden über. SORG wird sich bemühen, hinsichtlich Versandweg und Versandart Wünsche und Interessen des Kunden zu berücksichtigen. Dadurch bedingte Mehrkosten (auch bei eventuell vereinbarter frachtfreier Lieferung) gehen zu Lasten des Kunden. Bei Lieferungen, die frachtfrei von SORG übernommen werden, müssen zur Erstattung die jeweiligen Frachtkosten vom Empfänger vorgelegt werden. Wenn der Versand oder die Zustellung auf Wunsch des Bestellers verzögert wird, so geht beginnend vom Tag der Versandbereitschaft die Gefahr der Verschlechterung und des Untergangs des bestellten Gegenstandes auf den Besteller über. Versicherung der zum Versand kommenden Waren erfolgt nur auf besonderen Wunsch und auf Rechnung des Empfängers.

9. Lieferschäden

Bei Lieferung muss noch in Anwesenheit des Überbringers die ausgelieferte Ware auf offensichtliche Schäden überprüft werden und ein vom Überbringer mitunterzeichnetes Mängelprotokoll erstellt werden. Dieses muss uns umgehend zur Verfügung gestellt werden. Spätere Reklamationen und auch solche, die nicht durch ein vom Überbringer unterzeichnetes Schadensprotokoll dokumentiert sind, können nicht berücksichtigt werden.

10. Zugesicherte Eigenschaften, Entgegennahme und technische Änderungen

Angelieferte Gegenstände sind, auch wenn sie unwesentliche Mängel aufweisen, vom Besteller entgegenzunehmen, selbst wenn dadurch eine Erfüllung i.S.d. §433 Abs. 1 BGB nicht eintritt. Teillieferungen sind zulässig. Als zugesichert gelten nur solche Eigenschaften, die ausdrücklich als zugesichert angegeben sind. Eine Beschaffenheitsgarantie kann nur ausdrücklich und schriftlich übernommen werden. SORG behält sich das Recht zu technischen Änderungen insbesondere durch gleich- oder höherwertige Lösungen vor.

11. Mängelhaftung

(1) SORG haftet für Mängel der gelieferten Neuware auf die Dauer von 12 Monaten, soweit der Besteller nicht „Verbraucher“ i.S.d. §§ 474, 13 BGB ist. Sollte der Besteller „Verbraucher“ sein, so beträgt die Haftungsfrist für Neuware zwei Jahre, für gebrauchte Ware zwölf Monate. Sollte der Besteller Unternehmer sein, wird d. Haftung f. gebrauchte Sachen ausgeschlossen, sofern es sich nicht um einen Anspruch auf Schadensersatz nach Nr. 12 handelt.

(2) Die Mängelansprüche des Käufers setzen voraus, dass er seinen gesetzlichen Untersuchungs- und Rügepflichten (§§ 377, 381 HGB) nachgekommen ist. Zeigt sich bei der Untersuchung oder später ein Mangel, so ist uns hiervon unverzüglich schriftlich Anzeige zu machen. Als unverzüglich gilt die Anzeige, wenn sie innerhalb von zwei Wochen erfolgt, wobei zur Fristwahrung die rechtzeitige Absendung der Anzeige genügt. Unabhängig von dieser Untersuchungs- und Rügepflicht hat der Käufer offensichtliche Mängel (einschließlich Falsch- und Minderlieferung) innerhalb von zwei Wochen ab Lieferung schriftlich anzuzeigen, wobei auch hier zur Fristwahrung die rechtzeitige Absendung der Anzeige genügt. Versäumt der Käufer die ordnungsgemäße Untersuchung und/oder Mängelanzeige, ist unsere Haftung für den nicht angezeigten Mangel ausgeschlossen. Ist die gelieferte Sache mangelhaft, können wir zunächst wählen, ob wir Nacherfüllung durch Beseitigung des Mangels (Nachbesserung) oder durch Lieferung einer mangelfreien Sache (Ersatzlieferung) leisten. Unser Recht, die gewählte Art der Nacherfüllung unter den gesetzlichen Voraussetzungen zu verweigern, bleibt unberührt.

(3) Durch Änderungs- oder Instandsetzungsarbeiten, die der Auftraggeber oder ein Dritter ohne die vorherige schriftliche Genehmigung von SORG vornimmt, wird die Mängelhaftung aufgehoben. Ausgeschlossen von der Mängelhaftung sind die Folgen übermäßiger Beanspruchung, nachlässiger oder unrichtiger Behandlung und gewaltsamer Beschädigung.

12. Sonstige Haftung

(1) Auf Schadensersatz haftet SORG – gleich aus welchem Rechtsgrund – nur bei Vorsatz und grober Fahrlässigkeit, bei einfacher Fahrlässigkeit nur für Schäden aus der Verletzung des Lebens, des Körpers oder der Gesundheit und für Schäden aus der Verletzung einer wesentlichen Vertragspflicht (Verpflichtung, deren Erfüllung die ordnungsgemäße Durchführung des Vertrags überhaupt erst ermöglicht und auf deren Einhaltung der Vertragspartner regelmäßig vertraut und vertrauen darf); in diesem Fall ist unsere Haftung jedoch auf den Ersatz des vorhersehbaren, typischerweise eintretenden Schadens begrenzt.

(2) Ein freies Kündigungsrecht des Käufers (insbesondere gem. §§ 651, 649 BGB) wird ausgeschlossen. Im Übrigen gelten die gesetzlichen Voraussetzungen und Rechtsfolgen.

13. Kosten der Nacherfüllung

Kosten der Nacherfüllung können SORG nicht in Rechnung gestellt werden.

14. Freiwillige Rücknahme gelieferter Ware

Zur Rücknahme von gelieferten Endprodukten oder Teilen davon ist SORG nicht verpflichtet. Sofern SORG in Einzelfällen, insbesondere bei aus therapeutischen Gründen geänderten Anforderungen und Todesfällen, freiwillig eine anders lautende Entscheidung trifft, vergütet SORG für unbenutzte Teile, deren Lieferung höchstens 3 Monate zurückliegt, maximal 75% des Lieferpreises. Eine diesbezügliche Rechtspflicht zur Rücknahme besteht nicht. Lieferungen, die länger als 3 Monate zurückliegen, sowie Nachteile und Sonderanfertigungen sind vom Umtausch ausgeschlossen. Als Nachweis des Lieferalters dient eine Kopie des Lieferscheines oder der Rechnung.

15. Eigentumsvorbehalt

Von SORG gelieferte Ware bleibt Eigentum von SORG bis sämtliche Verbindlichkeiten des Bestellers aus der Geschäftsverbindung der Parteien getilgt sind. Dies gilt auch dann, wenn SORG einzelne oder sämtliche Forderungen in eine laufende Rechnung aufgenommen hat und der Saldo gezogen und anerkannt ist. Der Besteller ist berechtigt, die Waren im ordnungsgemäßen Geschäftsgang zu veräußern. Der Besteller tritt SORG hiermit schon jetzt alle Forderungen ab, die ihm aus der Weiterveräußerung gegen den Abnehmer oder gegen Dritte erwachsen. Zur Einziehung dieser Forderungen ist der Besteller auch nach Abtretung ermächtigt. Die Befugnis von SORG, die Forderung selbst einzuziehen, bleibt hiervon unberührt, jedoch verpflichtet sich SORG, die Forderung nicht einzuziehen, solange der Besteller seinen Zahlungs- und sonstigen Verpflichtungen ordnungsgemäß nachkommt. SORG kann verlangen, dass der Besteller die abgetretenen Forderungen und deren Schuldner bekannt gibt, alle zum Einzug erforderlichen Angaben macht und die dazu gehörenden Unterlagen aushändigt. Der Besteller darf, soweit und solange der Eigentumsvorbehalt besteht, Waren ohne Zustimmung durch SORG, weder zur Sicherung übereignen, noch verpfänden. Verarbeitung oder Umbildung der Ware durch den Besteller findet ausschließlich für SORG statt. Bei Verarbeitung mit anderen, SORG nicht gehörenden Sachen, steht SORG Miteigentum an der neuen Sache im Verhältnis des Rechnungswertes der Vorbehaltsware zum Anschaffungspreis der anderen verarbeiteten Sachen zu. Bei Eingriffen Dritter in das Eigentumsrecht von SORG hat der Besteller SORG unverzüglich schriftlich zu benachrichtigen. Es ist dem Besteller untersagt mit Abnehmern Abreden zu treffen, welche die Rechte von SORG ausschließen oder beeinträchtigen können. Der Besteller darf insbesondere keine Vereinbarungen eingehen, welche die Vorausabtretung der Forderungen an SORG zunichte macht oder beeinträchtigt. Wenn der Schätzwert der bestehenden Sicherheiten die zu sichernden Forderungen um mehr als 20% übersteigt, ist SORG auf Verlangen des Bestellers insoweit zur Freigabe verpflichtet.

16. Urheberrechtsschutz

Sofern SORG Abbildungen, Zeichnungen, Gewichts- und Maßangaben, technische Dokumentationen oder sonstige Produktbeschreibungen oder Unterlagen (auch in elektronischer Form), etc. überlässt, sind diese Angaben nur dann verbindlich, wenn sie ausdrücklich als verbindlich bezeichnet sind. An allen diesen Unterlagen behält sich SORG Eigentums- und Urheberrechte vor. Sie dürfen Dritten nur nach ausdrücklicher Genehmigung zugänglich gemacht werden.

17. Erfüllungsort, Gerichtsstand und salvatorische Klausel

(1) Für diese AGB und alle Rechtsbeziehungen zwischen uns und dem Geschäftspartner gilt das Recht der Bundesrepublik Deutschland unter Ausschluss aller internationalen und supranationalen (Vertrags-) Rechtsordnungen, insbesondere des UN-Kaufrechts. Voraussetzungen und Wirkungen des Eigentumsvorbehalts gem. Nr. 15 unterliegen hingegen dem Recht am jeweiligen Lagerort der Sache, soweit danach die getroffene Rechtswahl zugunsten des deutschen Rechts unzulässig oder unwirksam ist. Ausschließlicher – auch internationaler – Gerichtsstand ist bei Kaufmännern i.S.d. Handelsgesetzbuches, für alle sich aus dem Vertragsverhältnis unmittelbar oder mittelbar ergebenden Streitigkeiten unser Geschäftssitz in Oberhausen-Rheinhausen. Wir sind jedoch auch berechtigt, Klage am allgemeinen Gerichtsstand des Käufers zu erheben.

(2) Sollte eine Klausel vorstehender AGB unwirksam sein, wird hiervon die Wirksamkeit der anderen Klauseln nicht berührt.

Technische Änderungen und Druckfehler vorbehalten. Stand: Januar 2017.

SORG Rollstuhltechnik GmbH + Co. KG
Benzstraße 3-5, 68794 Oberhausen-Rheinhausen / Germany
fon +49 7254 / 9279-0, fax +49 7254 / 9279-10
info@sorgrollstuhltechnik.de, www.sorgrollstuhltechnik.de